

P5-16...R40-17

Model: S18

nl Montage- en gebruiksaanwijzing

SMI-buismotoren voor ZIP-installaties

Belangrijke informatie voor:

• de monteur / • de elektricien / • de gebruiker

Aan de betreffende personen doorgeven!

De gebruiker dient deze originele gebruiksaanwijzing te bewaren.

2010 300 895 0d 22-2-2024

Becker-Antriebe GmbH
Friedrich-Ebert-Straße 2-4
35764 Sinn/Germany
info@becker-antriebe.com
www.becker-antriebe.com



BECKER
for you. forever.

Inhoudsopgave

Algemeen.....	3
Garantieverlening	3
Veiligheidsaanwijzingen	4
Aanwijzingen voor de gebruiker	4
Aanwijzingen voor montage en inbedrijfstelling.....	4
Doelmatig gebruik.....	6
Montage en demontage van de steekbare motorkabel	6
Montage	7
Eindposities instellen met de instelset.....	9
Eindposities wissen met de instelset	11
Eindposities instellen met Auto-Install (voor ZIP-toepassingen met zware eindlijst).....	12
Hindernisherkenning (voor ZIP-toepassingen met zware eindlijst).....	13
Extra functie doekontlasting activeren/deactiveren met de instelset.....	13
Aanwijzingen voor de elektriciens.....	13
Afvalverwijdering.....	14
Onderhoud.....	14
Technische gegevens Ø35.....	14
Technische gegevens Ø45.....	14
Wat doen, wanneer...?	15
Aansluitvoorbeeld	16
Toewijzingstabel voor de SMI-buismotoren	17
Conformiteitsverklaring	18

Algemeen

Deze buismotoren zijn hoogwaardige kwaliteitsproducten met de volgende eigenschappen:

- geoptimaliseerd voor verticale ZIP-toepassingen
- Installatie zonder aanslagen mogelijk (punt uitgelopen naar punt ingelopen)
- Automatische herkenning van eindposities door intelligente elektronica bij de toepassing van aanslagsystemen
- Geen nastellen van de eindposities: veranderingen van rolluikpantser/zonwering worden bij gebruik van een aanslagsysteem automatisch gecompenseerd.
- Eenvoudig instellen van de eindpositie door op de knoppen van de instelset te drukken
- geschikt voor verticale zonwering
- duidelijk gereduceerde aanslag- en zodoende doekbelasting
- Activeren/deactiveren van de doekontlastingsfunctie
- Rechts en links te monteren
- Meerdere buismotoren elektrisch parallel schakelbaar
- Voorzichtig gebruik van installatie en buismotor verlengt de levensduur
- Voor steekbare motorkabel

Volg bij de installatie en de instelling van de besturing de instructies in deze montage- en gebruiksaanwijzing op.



De productiedatum blijkt uit de eerste vier cijfers van het serienummer.

De cijfers 1 en 2 geven het jaar en de cijfers 3 en 4 geven de week aan.

Voorbeeld: week 34 in 2020

Ser. nr.:	2034XXXXX
-----------	-----------

Verklaring pictogrammen

	VOORZICHTIG	VOORZICHTIG markeert een gevaar dat tot letsel kan leiden, wanneer dit niet wordt vermeden.
	OPGELET	OPGELET markeert maatregelen voor het vermijden van materiële schade.
		Duidt op gebruikstips en andere nuttige informatie.

Garantieverlening

Constructieve wijzigingen en ondeskundige installatie die in strijd zijn met deze gebruiksaanwijzing en andere instructies onzer zijds, kunnen leiden tot ernstig lichamelijk letsel van de gebruiker en kunnen een ernstig risico vormen voor diens gezondheid, zoals kneuzingen. Constructieve wijzigingen mogen derhalve uitsluitend na overleg met ons en met onze toestemming plaatsvinden, waarbij onze instructies en vooral de instructies in de voorliggende montage- en gebruiksaanwijzing beslist in acht moeten worden genomen.

Afwijkend gebruik, toepassingen en/of verwerking van de producten die in strijd is met het bedoelde gebruik, is niet toegestaan. De fabrikant van het eindproduct en de installateur dienen erop te letten dat bij gebruik van onze producten aan alle noodzakelijke wettelijke en officiële voorschriften aandacht wordt besteed en dat deze worden opgevolgd. Dit betreft de fabricage van het eindproduct, de installatie en het advies aan de klant en geldt vooral voor de daarop betrekking hebbende actuele EMC-voorschriften.

Veiligheidsaanwijzingen

De volgende veiligheidsaanwijzingen en waarschuwingen dienen voor het afwenden van gevaren en voor het voorkomen van lichamelijke letsels en materiële schade.

Aanwijzingen voor de gebruiker

Algemene aanwijzingen

- De buismotor moet tijdens de reiniging, het onderhoud en de vervanging van onderdelen van de stroomvoorziening worden losgekoppeld.
- Uitsluitend geschoold personeel en in het bijzonder erkende elektriciens mogen werkzaamheden en andere activiteiten, inclusief onderhouds- en schoonmaakwerkzaamheden, uitvoeren aan de elektrische installaties en het overige deel van de installatie.
- Deze apparaten kunnen door kinderen vanaf 8 jaar en door personen met een verminderd fysiek, zintuiglijk of mentaal vermogen of gebrek aan ervaring en/of kennis worden gebruikt, wanneer ze onder toezicht staan of instructies hebben gekregen omtrent het veilige gebruik van het apparaat en ze de risico's begrijpen. Kinderen mogen niet met het apparaat spelen.
- Laat de installatie regelmatig door geschoold personeel controleren op slijtage en beschadigingen.
- Leg beschadigde installaties beslist stil tot reparatie door de vakman heeft plaatsgevonden.
- Bedien installaties niet, als zich personen of voorwerpen in het gevarenbereik bevinden.
- Houd het gevarenbereik van de installatie gedurende de bediening in het oog.
- Zorg voor een voldoende afstand (minstens 40 cm) tussen bewegende delen en aangrenzende voorwerpen.



Voorzichtig

Veiligheidsaanwijzingen voor het vermijden van ernstig letsel.

- **Beknellings- en klempaatsen moeten vermeden of beveiligd worden.**

Aanwijzingen voor montage en inbedrijfstelling

Algemene aanwijzingen

- Neem de veiligheidsaanwijzingen van EN 60335-2-97 in acht. Houd er rekening mee dat deze veiligheidsaanwijzingen geen limitatieve opsomming zijn, aangezien de norm niet met alle gevarenbronnen rekening kan houden. De fabrikant van de aandrijving kan bijvoorbeeld geen rekening houden met de constructie van het aangedreven product, de werking van de buismotor in de inbouwsituatie of met het aanbrengen van het eindproduct in de verkeersruimte van de eindgebruiker.
Wend u bij vragen en twijfels aangaande veiligheidsaanwijzingen in de norm tot de fabrikant van het betreffende deel- of eindproduct.
- Alle geldende normen en voorschriften voor de elektrische installatie moeten worden gerespecteerd.
- Uitsluitend geschoold personeel en in het bijzonder erkende elektriciens mogen werkzaamheden en andere activiteiten, inclusief onderhouds- en schoonmaakwerkzaamheden, uitvoeren aan de elektrische installaties en het overige deel van de installatie.
- Alleen reserveonderdelen, gereedschappen en extra inrichtingen die door de fabrikant van de aandrijving goedgekeurd zijn, mogen gebruikt worden.
Door het gebruik van niet goedgekeurde producten van derden of door wijzigingen aan installatie en toebehoren wordt de veiligheid van uzelf en die van anderen in gevaar gebracht. Daarom is het gebruik van niet goedgekeurde producten van derden of een niet met ons afgestemde en niet door ons goedgekeurde wijziging niet toegestaan. Voor schade die hierdoor ontstaat, kunnen wij niet aansprakelijk worden gesteld.
- Breng de schakelaar met UIT-voorinstelling op zichtafstand van het aangedreven product, maar uit de buurt van bewegende delen, op een hoogte van meer dan 1,5 m aan. Deze mag niet voor iedereen toegankelijk zijn.
- Vast gemonteerde besturingen moeten zichtbaar aangebracht worden.
- Nominaal moment en inschakelduur moeten op de eisen van het aangedreven product afgestemd zijn. Technische gegevens – Nominaal moment en gebruiksduur vindt u op het typeplaatje van de buismotor.
- Gevaarlijk bewegende onderdelen van buismotoren moeten hoger dan 2,5 m van de grond of een ander niveau dat zorgt voor toegang tot de buismotor, gemonteerd worden.
- Voor een veilig gebruik van de installatie na de inbedrijfstelling moeten de eindposities correct zijn ingesteld/geprogrammeerd.
- Buismotoren met motorkabel van het type H05VV-F zijn enkel voor binnengebruik toegelaten.

- Buismotoren met de motorkabel H05RR-F, S05RN-F of 05RN-F zijn voor buiten- en binnengebruik toegelaten.
- De verbinding van de buismotor met het aan te drijven element mag enkel met componenten gemaakt worden die u in de actuele productcatalogus voor mechanische toebehoren van de fabrikant van de motor vindt. Deze moeten volgens informatie van de fabrikant worden gemonteerd.
- Als de buismotor wordt gebruikt voor rolluikpantser/zonweringen in een bereik met speciale aanduiding (bijv. vluchtwegen, gevarenczones, veiligheidszones), dan moeten de telkens geldende voorschriften en normen worden nageleefd.
- Na de installatie van de aandrijving moet de monteur in het hoofdstuk Technische gegevens de gebruikte buismotor markeren en de montageplaats vermelden.



Voorzichtig

Veiligheidsaanwijzingen voor het vermijden van ernstig letsel

- **Bij de werking van elektrische of elektronische installaties en apparaten staan bepaalde bouwelementen, bijv. voedingseenheid, onder gevaarlijke elektrische spanning. Bij niet gekwalificeerd ingrijpen of veronachtzaming van de waarschuwingen kunnen lichamelijk letsel of materiële schade ontstaan.**
- **Voorzichtig bij aanraking van de buismotor, omdat deze door de toegepaste technologie tijdens gebruik warm wordt.**
- **Stel alle voeding en besturingen die voor de werking niet dringend noodzakelijk zijn, voor de installatie buiten werking.**
- **Beknellings- en klemplaatsen moeten vermeden of beveiligd worden.**
- **Bij de installatie van de buismotor moet voor alle polen een scheidingsmogelijkheid van het net worden aangebracht met een contactopeningswijdte van ten minste 3 mm per pool (EN 60335).**
- **Bij beschadigingen van de motorkabel mag deze enkel vervangen worden door de fabrikant. Bij buismotoren met een steekbare motorkabel, moet deze worden vervangen door een motorkabel van hetzelfde type. Deze is verkrijgbaar bij de fabrikant van de buismotor.**

Opgelet

Veiligheidsaanwijzingen voor het vermijden van materiële schade.

- **Zorg voor een voldoende afstand tussen bewegende delen en aangrenzende voorwerpen.**
- **Gebruik nooit de motorkabel voor het verplaatsen van de buismotor.**
- **Alle verbindingen die vastgeklikt kunnen worden, en bevestigingsschroeven van de lagers moet worden gecontroleerd of ze goed vast zitten.**
- **Zorg ervoor dat niets tegen de buismotor schuurt zoals bijv. ophangingen van rolluikpantser/zonwering, schroeven.**
- **De buismotor moet horizontaal worden gemonteerd.**

Doelmatig gebruik

Het buismotortype in deze gebruiksaanwijzing is uitsluitend bestemd voor de bediening van verticale ZIP-installaties.

Gebruik in gekoppelde installaties is alleen mogelijk wanneer alle deelinstallaties exact synchroon lopen en op hetzelfde moment de eindposities bereiken.

Voor de bevestiging van de aansluitdelen op de buismotor \varnothing 35 mm PXX/XX moeten uitsluitend de schroeven EJOT Delta PT 40x12 WN 5454 Torx (9900 000 545 4) worden gebruikt.

Gebruik voor rolluik-toepassingen alleen de daarvoor bepaalde buismotortypes.

Dit buismotortype is ontworpen voor gebruik in afzonderlijke installaties (één buismotor per wikkelbuis).

Dit buismotortype mag niet worden gebruikt op plaatsen waar ontploffingsgevaar heerst.

Gebruik nooit de motorkabel voor het verplaatsen van de buismotor, Neem de buismotor altijd bij zijn behuizing vast.

Een andere toepassing, ander gebruik of wijzigingen zijn om veiligheidsredenen ter bescherming van de gebruiker en van derden niet toegestaan, aangezien deze afbreuk kunnen doen aan de veiligheid van de installatie en er daardoor gevaar bestaat voor personen en goederen. Voor schade die in deze gevallen ontstaat, kan de fabrikant van de aandrijving niet aansprakelijk gesteld worden.

Neem bij het gebruik van de installatie of bij reparatie de aanwijzingen in deze gebruiksaanwijzing in acht. Bij ondeskundig handelen kan de fabrikant van de aandrijving niet aansprakelijk gesteld worden voor daardoor veroorzaakte schade.

Montage en demontage van de steekbare motorkabel

 **Voorzichtig**
Vóór de montage/demontage moet de motorkabel spanningsvrij worden geschakeld.

Montage van de steekbare motorkabel

\varnothing 35 / \varnothing 45 / \varnothing 58

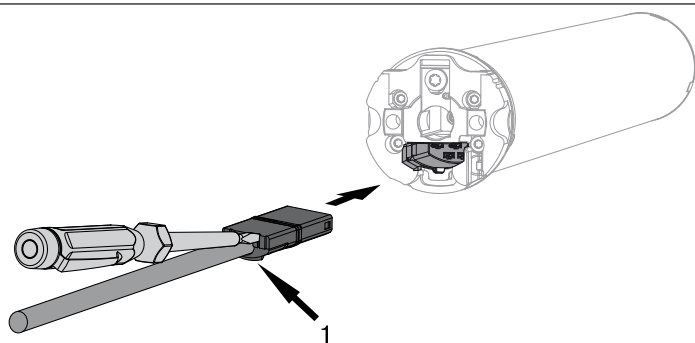

1 = arrêteernok

Steek de **spanningsvrije** motorkabel zover in de motorkop tot de arrêteernok van de buismotor vastklikt. Gebruik eventueel een passende platte schroevendraaier om deze aan te drukken. Plaats deze in een van de twee hiervoor bestemde sleuven op de stecker.

Controleer of de motorkabel is vastgeklikt.

Demontage van de steekbare motorkabel voor buismotoren

\varnothing 35

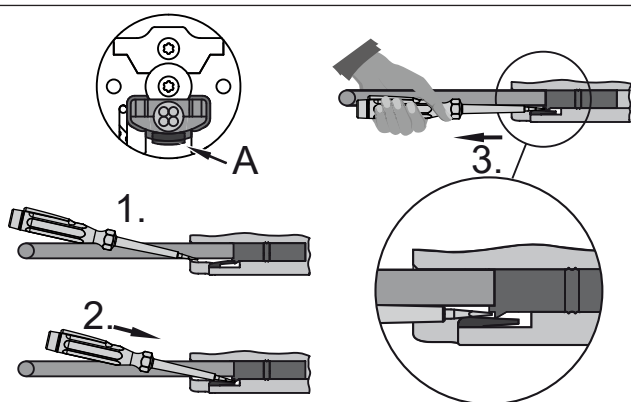

A = arrêteerlip

Steek een passende platte schroevendraaier in het midden tussen arrêteernok en arrêteerlip, zodat de arrêteerlip de arrêteernok bij de stecker vrijgeeft.

Nu kunt u de motorkabel er samen met de platte schroevendraaier uittrekken.

Ø 45 / Ø 58	<p>Steek een passende platte schroevendraaier in het midden tot de aanslag in de uitsparing van de arrêterbeugel, zodat de arrêterbeugel de arrêternok op de stecker vrijgeeft.</p> <p>Nu kunt u de motorkabel er samen met de platte schroevendraaier uittrekken.</p>
A = arrêterbeugel	

Montage

Montage van de buismotor

Opgelet

De verbinding van de buismotor met het aan te drijven element mag enkel met componenten gemaakt worden die u in de actuele productcatalogus voor mechanische toebehoren van de fabrikant van de motor vindt.

De monteur moet zich vóór de montage verzekeren van de nodige stabiliteit van het metselwerk resp. van het te motoriseren systeem (draaimoment van de buismotor plus gewicht van het rolluikpantser/de zonwering).



Voorzichtig

Elektrische aansluitingen mogen uitsluitend worden aangelegd door een erkend elektricien. Vóór de montage moet de voeding spanningsvrij worden geschakeld en beveiligd worden. Stel de bijgevoegde aansluitinformatie ter beschikking van uw elektroinstallateur.

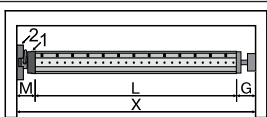

Bepaal de aan de zijkant benodigde ruimte (M) door meten van de motorkop (1) en het muurlager (2). De binnenmaat van de kast (X) min de aan de zijkant benodigde ruimte (M) en tegenlager (G) levert de lengte (L) op van de wikkelbuis: $L = X - M - G$.

Naargelang de combinatie van buismotor en muurlager varieert de aan de zijkant benodigde ruimte (M).

Bevestig dan muur- en tegenlager. Let er daarbij op dat de wikkelbuis in een haakse hoek t.o.v. de muur staat en dat het gemonteerde systeem een voldoende axiale speling heeft.

Montage en demontage van steekas

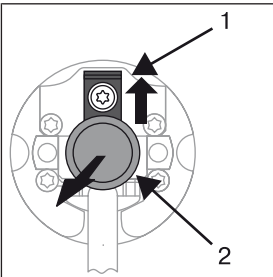

Ø45

De steekas (2) klikt bij het inschuiven automatisch vast. Schuif voor het losmaken van de steekas (2) de borgplaat (1) naar boven en trek de steekas (2) eruit.

Montage en demontage van de meenemer

Montage van de ring op de loopring

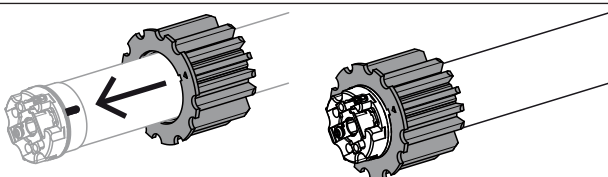

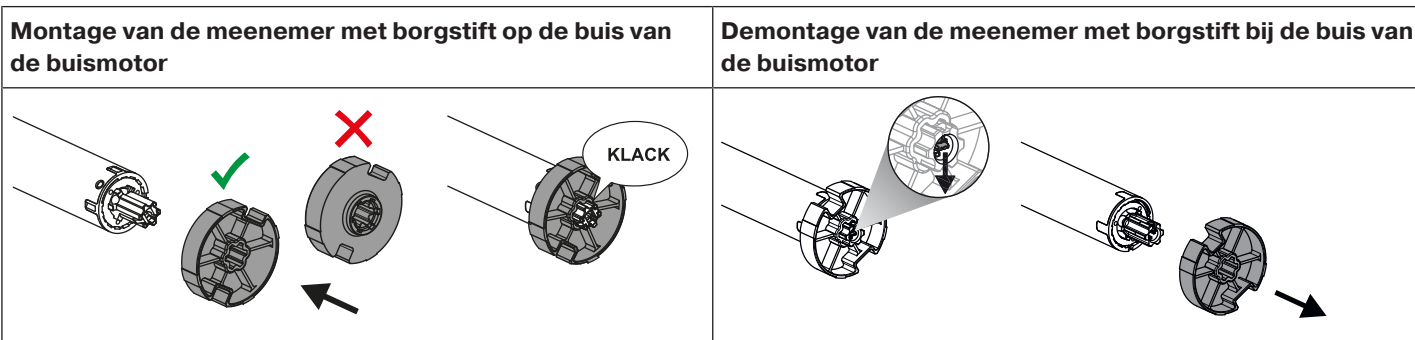

Montage van de buismotor in de buis

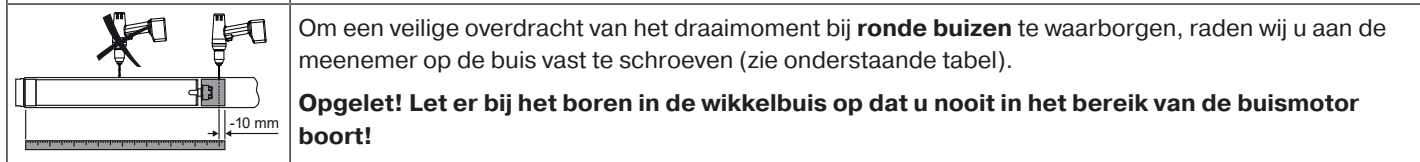
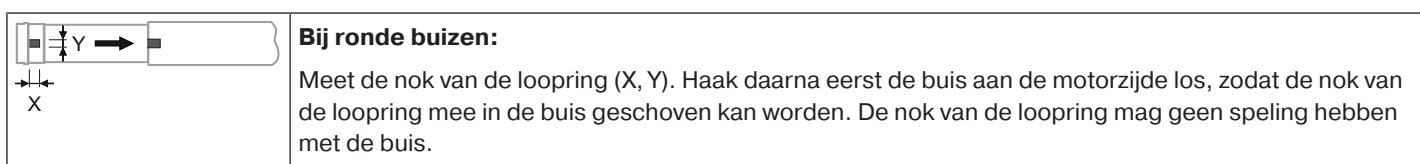
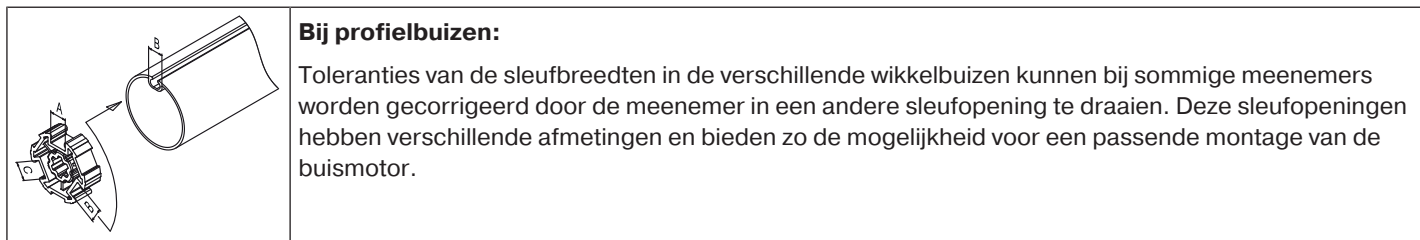

Buismotordiameter [mm]	Meenemer	Draaimoment max. [Nm]	Bevestigingsschroeven (4 stuks)
Ø 35-Ø 45	Alle	tot 50	Plaatschroef Ø 4,8 x 9,5 mm

Wij adviseren tevens om de wikkelbuis aan het tegenlager vast te schroeven.

Opgelet

De buismotor mag niet in de wikkelbuis geslagen worden. Ook mag u hem niet in de wikkelbuis laten vallen!

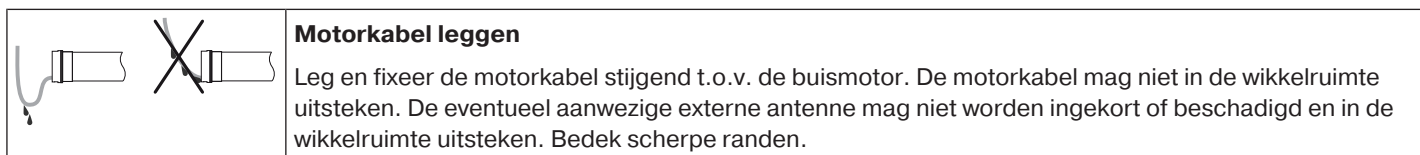
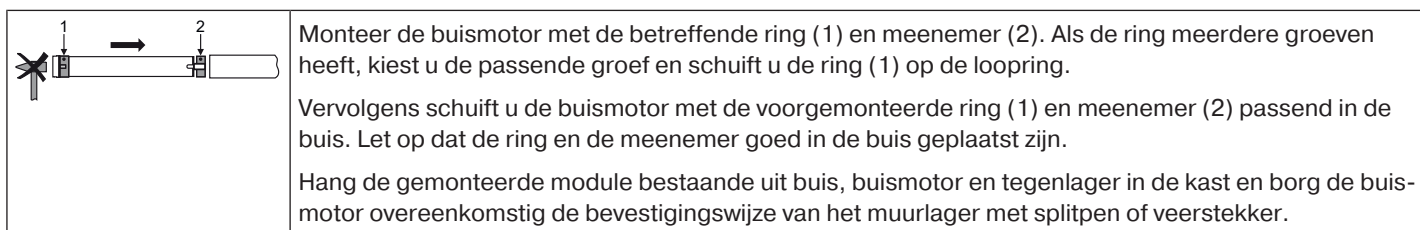

Eindposities instellen met de instelset

Intelligent installatiemanagement

Voltooiing van de installatie na automatisch instellen van de eindposities "Aanslag"

Als u voor het eerst naar de eindpositie "Aanslag" gaat, wordt deze positie als eindpositie geprogrammeerd. Nadat de eindpositie 3x achter elkaar probleemloos op deze positie is herkend, wordt deze definitief bewaard. Dit gebeurt gewoonlijk in normaal bedrijf. Om de installatie snel af te sluiten, is het voldoende om 3x achter elkaar vanaf ca. 20 cm afstand naar de eindpositie "Aanslag" te gaan.

Eindpositie Status Indicator (ESI)

Door kort stoppen en verder lopen wordt gesignaleerd dat in de desbetreffende looprichting nog geen eindpositie ingesteld is.

Instellen van de eindposities

Er zijn meerdere mogelijkheden voor het instellen van de eindposities:



- punt beneden naar punt boven zonder aanslag
- punt beneden naar aanslag boven
- Auto-Install

Schakelt de buismotor bij het instellen van de eindposities in de gewenste eindpositie **vanzelf** uit, dan is deze definitief ingesteld nadat ze 3 keer bereikt werd.

i Wanneer de buismotor bij het uit-/inlopen door een hindernis voortijdig uitschakelt, dan kan door uit-/inlopen deze hindernis worden vrijgemaakt en weggenomen. Daarna kan door opnieuw in-/uitlopen de gewenste eindpositie worden ingesteld.

Opgelet

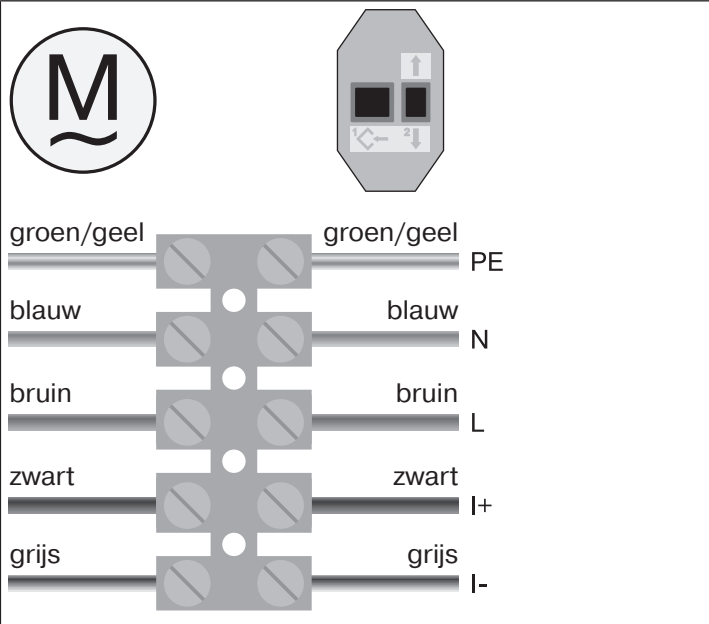
De instelset is niet geschikt voor langdurige bediening, maar alleen bedoeld voor de inbedrijfstelling.

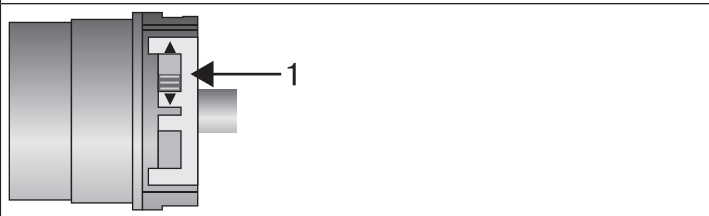
	
	1 = draairichtingschakelaar

Verbind de aansluitdraden van de buismotor met dezelfde kleur bedrading van de instelset (art. -nr. 4935 200 034 0) en schakel de netspanning in.

Controleer voor de positionering van de eindposities de draairichting.

Druk op de inloop- of uitloop-toets
<ul style="list-style-type: none"> ▷ Het rolluikpantser/de zonwering loopt in de gewenste richting ▶ De draairichting is OK.

Als de zonwering in de verkeerde richting loopt, moet de draairichting gewijzigd worden. Ga als volgt te werk:

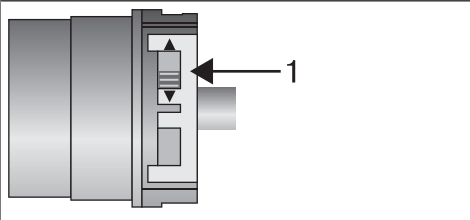

Schuif de draairichtingschakelaar (1) in de tegenoverliggende positie.

- ▷ De draairichting is gewijzigd.

Controleer de draairichting opnieuw.

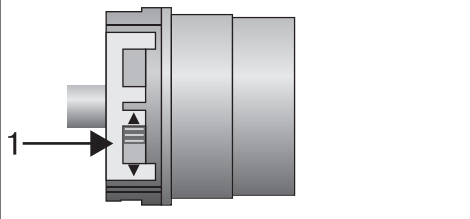

i Het veranderen van de draairichting is alleen mogelijk, wanneer geen eindposities ingesteld zijn. Eventueel moet u voor het veranderen van de draairichting beide eindposities wissen.

Punt beneden naar punt boven zonder aanslag met de instelset

i Bij deze instelling van de eindposities vindt geen compensatie van de rolluikpantser-/zonweringenslengte plaats.

		Laat de motor naar de gewenste onderste eindpositie lopen.
	(M) 1x	Druk gedurende 3 seconden op de programmeertoets van de instelset. <ul style="list-style-type: none"> ▷ De buismotor bevestigt.
		Laat vervolgens de motor naar de gewenste bovenste eindpositie lopen.
	(M) 1x	Druk nu gedurende 3 seconden op de programmeertoets van de instelset. <ul style="list-style-type: none"> ▷ De buismotor bevestigt. ▶ De eindposities zijn ingesteld.

Punt beneden naar aanslag boven met de instelset







		Laat de motor naar de gewenste onderste eindpositie lopen.
	(M) 1x	Druk gedurende 3 seconden op de programmeertoets van de instelset. <ul style="list-style-type: none"> ▷ De buismotor bevestigt.
		Laat vervolgens de motor omhoog naar de bovenste, continu aanwezige aanslag lopen. <ul style="list-style-type: none"> ▷ De buismotor schakelt vanzelf uit. ▶ De eindposities zijn ingesteld.

Eindposities wissen met de instelset

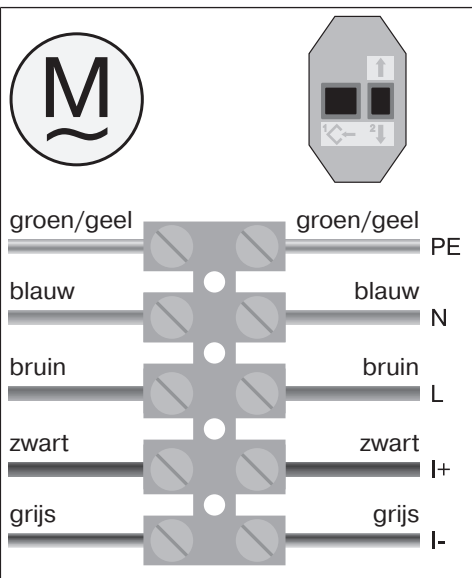
i Verbind de aansluitdraden van de buismotor kleur op kleur met de bedrading van de instelset en schakel daarna de netspanning in.
Zorg voor een pauze van 1 seconde na het laatste verplaatsingscommando, voordat u begint met de wishandeling. Zorg tussen de afzonderlijke stappen van de wishandeling eveneens voor een pauze van 1 seconde.

Een eindpositie wissen als 2 eindposities zijn geprogrammeerd

i Eventueel ingestelde extra functies blijven behouden.

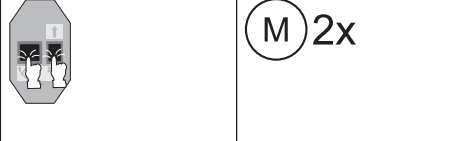
	
	<p>Laat de motor naar de eindpositie lopen die moet worden gewist.</p>
	<p>Druk op de programmeertoets en houd deze ingedrukt.</p>
	<p>Druk bovendien op de bewegingstoets naar beneden en houd deze ingedrukt.</p>
	<p>Laat nu de programmeertoets los en houd de bewegingstoets nog steeds ingedrukt.</p>
	<p>Druk bovendien opnieuw op de programmeertoets.</p> <ul style="list-style-type: none"> ▶ De buismotor bevestigt. ▶ De eindpositie is gewist.

Beide eindposities wissen

i Eventueel ingestelde extra functies worden ook gewist of naar de toestand bij levering teruggedzet.

		Laat de zonwering lopen tot tussen de eindposities.
		Druk op de programmeertoets en houd deze ingedrukt.
		Druk bovendien op de bewegingstoets naar beneden en houd deze ingedrukt.
		Laat nu de programmeertoets los en houd de bewegingstoets nog steeds ingedrukt.
	(M) 2x	Druk bovendien opnieuw op de programmeertoets. <ul style="list-style-type: none"> ▷ De buismotor bevestigt. ▶ Beide eindposities zijn gewist.

Eindposities instellen met Auto-Install (voor ZIP-toepassingen met zware eindlijst)

Voor een correcte uitvoering van de Auto Install-functie moet het vereiste draaimoment in de onderste eindpositie minimaal 1/3 van het nominaal moment van de gebruikte buismotor bedragen.

Voorbeeld:

Buismotor 12 Nm, wikkelbuis Ø 85 mm ($r = 0,0425$ m, in afgewikkelde staat geen rolluikpantser/zonwering meer op de wikkelbuis). 1/3 van het nominaal moment komt overeen met 4 Nm. Dat betekent bij deze wikkelbuis ca. 9,6 kg vereist minimaal gewicht in de onderste eindpositie (rolluikpantser/zonwering + eindlijst).

Berekening:

$$4 \text{ Nm} / 0,0425 \text{ m} = 94 \text{ N}$$

$$94 \text{ N} / 9,81 \text{ ms}^{-2} = 9,6 \text{ Kg}$$

i Voor het instellen van de eindposities met Auto-Install heeft u de "meenemer voor hinder-nissherkenning" nodig. Als tijdens het omlaaglopen de buismotor spanningsvrij geschakeld wordt, begint met het opnieuw omlaaglopen de procedure opnieuw.

▲		Laat de motor omhoog naar de bovenste, continu aanwezige aanslag lopen. <ul style="list-style-type: none"> ▷ De buismotor schakelt vanzelf uit.
▼	(M) 1x	Laat het doek omlaaglopen tot de buismotor vanzelf uitschakelt en omkeert en blijf de bewegingstoets ingedrukt houden. De buismotor loopt nu een omwenteling van de wikkelbuis omhoog en daarna weer omlaag tot op de gevonden onderste eindpositie en schakelt daar uit. Blijf de bewegingstoets ingedrukt houden tot de buismotor 1x bevestigt en daarmee aangeeft dat de gevonden onderste eindpositie werd opgeslagen.
▲		Laat de motor nu nog 2 keer naar de bovenste eindpositie lopen, zodat ook deze vast wordt opgeslagen.

Hindernisherkenning (voor ZIP-toepassingen met zware eindlijst)



Voorzichtig

De hindernisherkenning is alleen in combinatie met de "meenemer voor hindernisherkenning" actief.

Let er bovendien op dat de buismotor tot aan de kraag van de loopring in de buis moet zijn geschoven.

Het gebruik van de hindernisherkenning van de buismotor als persoonsbeveiliging is niet toegestaan. Deze werd uitsluitend ontworpen om de zonwering te kunnen beschermen tegen beschadiging.

Een correct geïnstalleerde buismotor schakelt bij herkenning van hindernissen of storingen van het doek uit en probeert een tweede keer om over de hindernis heen te rijden. Lukt dit niet, dan schakelt de buismotor na de derde poging uit. Ca. 360° vóór de onderste eindpositie breekt de buismotor al na het eerste keer herkennen van een hindernis af en start geen verdere herhalingspogingen.

Het totale aantal pogingen om een gestarte beweging in de desbetreffende eindpositie te voltooien, is begrensd op 10 (verdeeld over meerdere hindernispunten).

Als de omkering wordt onderbroken, is een verder verplaatsingscommando alleen in de omkeerrichting mogelijk. Laat het doek zonder onderbreking zolang lopen tot de buismotor vanzelf stopt. Nu zijn beide bewegingsrichtingen weer mogelijk.

Extra functie doekontlasting activeren/deactiveren met de instelset



Bij de doekontlastingsfunctie moet de eindpositie "tot aanslag ingelopen" ingesteld zijn.

Bij levering is de doekontlastingsfunctie geactiveerd. Voor deactiveren laat u de motor naar de inloop-eindpositie lopen. Druk gedurende ca. 5 seconden op de programmeertoets. De buismotor loopt een kort stukje uit de eindpositie en weer terug. De doekontlasting is nu gedeactiveerd.

Voor activeren herhaalt u de procedure.

Aanwijzingen voor de elektriciens

De buismotoren met elektronische eindschakelaar kunnen parallel worden geschakeld. Daarbij moet rekening worden gehouden met de maximale schakelcontactbelasting van de schakelinrichting (schakelklok, relaisbesturing, schakelaars enz.). Gebruik voor de aansturing van de buismotoren met elektronische eindschakelaar alleen schakelelementen (schakelklokken) waarvan het N-potentiaal **niet** via de motor wordt geleverd. De uitgangen van het schakelelement moeten in rustpositie potentiaalvrij zijn.

Gebruik voor het aansturen van de opwaartse en neerwaartse richting de fase L1. Overige apparaten of verbruikers (lampen, relais enz.) mogen niet rechtstreeks op de aansluitkabels van de buismotoren worden aangesloten. Hiervoor moeten de buismotoren en de extra apparaten door relaisbesturingen gescheiden worden.

Bij de installatie van de buismotor moet voor alle polen een scheidingsmogelijkheid van het net worden aangebracht met een contactopeningswijdte van ten minste 3 mm per pool.

Een continu bedrijf van de aandrijvingen met netspanning op I+/- is niet toegestaan. Deze instelling is alleen voor de periode van de ingebruikname met de instelset bedoeld.

Opgelet

Gebruik alleen mechanisch of elektrisch vergrendelde schakelelementen met een vaste nulstand! Dit geldt ook, wanneer buismotoren met elektronische eindschakelaar en buismotoren met mechanische eindschakelaar in één installatie worden toegepast. De vertragingstijd bij het omschakelen van de draairichting moet minstens 0,5 s bedragen. Schakelaar en besturing mogen niet gelijktijdig een OP- resp. NEER-commando uitvoeren. Bescherm de elektrische aansluitingen tegen vocht.

Controleer na aansluiting van de bekabeling op de besturing ALTIJD de correcte toewijzing van de motorlooprichting naar de toetsen OP en NEER, resp. IN en UIT.

Wanneer de buismotor wordt gebruikt met storende apparatuur, moet de elektricien voor de ontstoring van de betreffende apparatuur zorgen.

Afvalverwijdering



Het pictogram met de doorgekruiste afvalcontainer op het product duidt op de verplichting om het apparaat gescheiden van het gewone huisvuil af te voeren. Dit product moet aan het einde van zijn gebruikscyclus gescheiden worden afgegeven bij een verzamelpunt voor gebruikte elektrische en elektronische apparatuur.

Het verpakkingsmateriaal moet dienovereenkomstig vakkundig worden afgevoerd.

Onderhoud

Deze buismotoren zijn onderhoudsvrij.

Technische gegevens Ø35

Buismotor	P5-16	P5-20	P5-30	P9-16
Model	S18			
Type	C PSO Z1 SMI			
Nominaal moment [N m]	5	5	5	9
Aandrijftoerental [min ⁻¹]	16	20	30	16
Eindschakelaarbereik	64 omwentelingen			
Aansluitspanning	230 V AC / 50 Hz			
Aansluitvermogen [W]	85	115	115	110
Nominale stroomopname [A]	0,36	0,47	0,47	0,47
Gebruiksmodus	S2 4 min.			
Beschermklasse	IP 44			
Kleinste buis-binnendiameter [mm]	37			
Emissiegeluidsdrukkniveau [dB(A)]	≤ 70			

Technische gegevens Ø45

Buismotor	R8-17	R12-17	R20-17	R30-17	R40-17
Model	S18				
Type	C PSO Z1 SMI				
Nominaal moment [N m]	8	12	20	30	40
Aandrijftoerental [min ⁻¹]	17	17	17	17	17
Eindschakelaarbereik	64 omwentelingen				
Aansluitspanning	230 V AC / 50 Hz				
Aansluitvermogen [W]	100	110	160	210	260
Nominale stroomopname [A]	0,45	0,50	0,70	0,90	1,15
Gebruiksmodus	S2 4 min.				
Beschermklasse	IP 44				
Kleinste buis-binnendiameter [mm]	47				
Emissiegeluidsdrukkniveau [dB(A)]	≤ 70				

Wat doen, wanneer...?

Probleem	Verhelpen
Buismotor loopt door de eindpositie resp. bereikt de ingestelde eindpositie niet.	Elektrische installatie repareren, eindposities opnieuw instellen.
	Elektrische installatie controleren, externe verbruikers verwijderen, eindposities opnieuw instellen.
	Aanslagen zijn afgebroken of een of meerdere ophangingen zijn gebroken. Installatie repareren; buismotor resetten, daarna eindposities opnieuw instellen.
Buismotor stopt willekeurig, verder lopen in dezelfde richting niet mogelijk.	Krachtigere buismotor gebruiken.
	Zonwering licht lopend maken.
Buismotor loopt niet in de opgegeven richting.	Buismotor is oververhit. Na enkele minuten is de buismotor weer gereed voor gebruik.
	Buismotor is defect (loopt ook niet na langere periode van stilstand). Buismotor vervangen.
	Vrijmaken van hindernis, hindernis verwijderen en in de gewenste richting inschakelen.
	Elektrische aansluiting controleren.
Buismotor draait steeds maar ca. 1 seconde.	Buismotor is defect. Buismotor vervangen.
Buismotor schakelt vóór het programmeren van de gewenste 1e eindpositie (onderste eindpositie) vanzelf uit.	Buismotor heeft een toename van het draaimoment herkend. Vrijmaken van hindernis en hindernis verwijderen. Daarna rijdt u over deze positie heen tot aan de gewenste eindpositie.
Instellen van de eindpositie via Auto-Install werkt niet goed.	Laat de motor naar de gewenste uitloop-eindpositie lopen en stel een punt in.
Buismotor werkt in SMI-bedrijf niet goed.	Elektrische aansluiting controleren.
Buismotor laat in BUS-bedrijf met inloopcommando's de zonwering uitlopen of met uitloopcommando's de zonwering inlopen.	Buismotor loskoppelen van de SMI-BUS. Eindposities wissen, draairichtingschakelaar in de tegenoverliggende stand zetten en de bewegingsrichting met de instelset testen. Eindposities opnieuw instellen.

Aansluitvoorbeeld

Aansturing van een/meerdere motor(en) via een KNX/SMI-actor

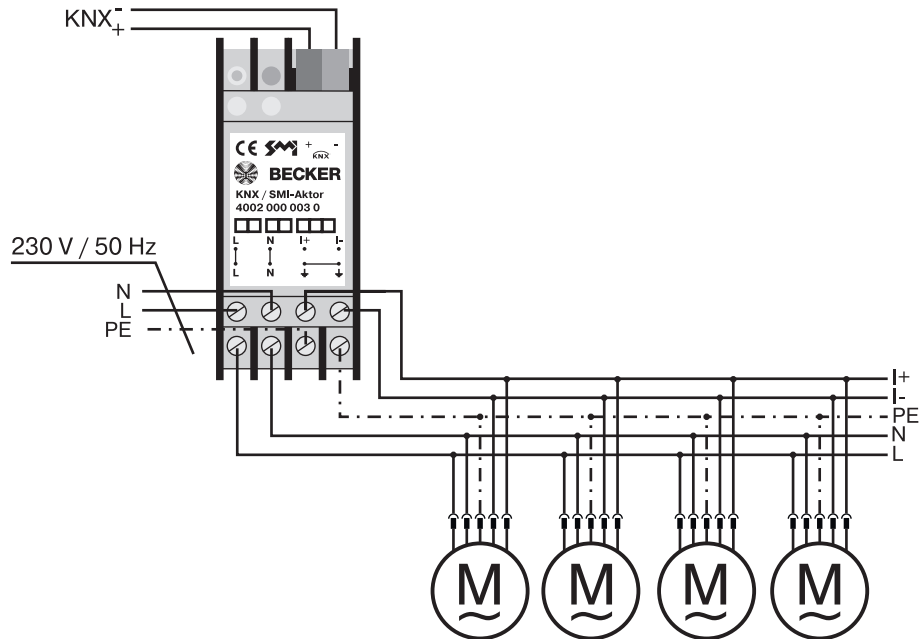

Centrale besturing van max. 8 buismotoren mogelijk

i De toetsmodus wordt geactiveerd door uit- en inschakelen van de voedingsspanning. De buismotor gaat continu naar de SMI-modus, zodra op de kabels I+ en I- de SMI-busspanning wordt herkend.

Technische informatie en de KNX-productdatabase vindt u op onze internetpagina: www.becker-antriebe.com.

Toewijzingstabel voor de SMI-buismotoren

Serienummer van motor (evtl. serienummersticker opplakken)	Inbouwlocatie	Draairichting ingesteld / eindposities geprogrammeerd

Fabrikantcode: 2 = Becker-Antriebe GmbH

Project / klant	Ruimte

Handtekening Projectleider / vastgoedbedrijf	Handtekening uitvoerend bedrijf

Voor de elektronische verwerking is deze toewijzingstabel op onze homepage www.becker-antriebe.com beschikbaar.

Conformiteitsverklaring

BECKER-ANTRIEBE GMBH
Friedrich-Ebert-Str. 2 – 4
35764 Sinn, Duitsland



BECKER

- Origineel -

EU-conformiteitsverklaring

Documentnr.: **5100 310 012 0**

Hierbij verklaren wij dat de onderstaande productserie

Productnaam: **buismotor**

Type-aanduiding: **P3/30.., P4/16.., P4/17.., P5/16.., P5/30.., P5/20.., P9/16.., P13/9.., R4/17.., R7/17.., R7/85.., R8/17.., R12/11.., R12/17.., R15/17.., R20/11.., R20/17.., R25/17.., R30/11.., R30/17.., R40/11.., R40/17.., R50/3,5.., R50/11.., L44/14.., L50/11.., L50/17.., L60/11.., L60/17.., L70/17.., L80/11.., L80/17.., L100/11.., L120/11..**

Uitvoering: **C, EVO, M, HK, R, S, F, P, E, O, SMI, A0...Z9, mute, +**

vanaf serienummer: vanaf **232300001**

voldoet aan de desbetreffende bepalingen van de volgende richtlijnen:

Richtlijn 2006/42/EG (MD) L157, 09.06.2006

Richtlijn 2014/30/EU (EMC) L96, 29.03.2014

Richtlijn 2011/65/EU (RoHS) L174, 01.07.2011

Bovendien werden de beoogde beschermingsdoelstellingen van de **laagspanningsrichtlijn 2014/35/EU** conform supplement I nr.1.5.1 van de richtlijn 2006/42/EG nageleefd.

Toegepaste normen:

DIN EN 60335-1:2020

DIN EN 60335-2-97:2017

EN 61000-6-1:2019

EN 61000-6-3:2022

EN 14202:2004

Gevolmachtigde voor het samenstellen van de technische documentatie:

Becker-Antriebe GmbH, Friedrich-Ebert-Str. 2 – 4, 35764 Sinn, Duitsland

Deze verklaring van overeenstemming werd opgesteld:

Sinn, 02.06.2023

Plaats, datum

Maik Wiegemann, directie

Deze verklaring is een bevestiging van de overeenstemming met de genoemde richtlijnen, maar behelst geen toezegging van eigenschappen. Er dient goed nota te worden genomen van de veiligheidsaanwijzingen in de meegeleverde productdocumentatie!

CE Antriebe M+E_ 5100 310 012 0 _nl



BECKER
for you. forever.